

# JAFOL



Denna produkt är anpassad till Branschregler Säker Vatteninstallation. Leverantören garanterar produktens funktion om branschreglerna och monteringsanvisningen följs.

Anslutning av diskmaskinsavlopp

Dubbla bräddavloppsanslutningar

● = Flexibla punkter

Genomströmningsvattenlås

Enkel rensning av vattenlåset

JAFOL DB - lås

JAFOL's DB - lås är mycket flexibla och därmed enkla och snabba att installera. För fastighetsservice kan inte rensning av vattenlåset vara enklare. Se mer av vårt breda DB - lås sortiment på vår hemsida [www.jafo.eu](http://www.jafo.eu)

Möjligt att ansluta en vakuumentil i rensröret vid luftningsproblem i avloppssystemet

## JAFOL DB - Lås

Broschyr för val av diskbänksvattenlås med tillbehör. Se även vår hemsida för montageanvisningar och komplett sortiment

[www.jafo.eu](http://www.jafo.eu)



Maxhöjd 830 mm

DB - Vattenlås, VIT. Töjbar slang för höj- och sänkbara installationer Art. nr. 002 00 18

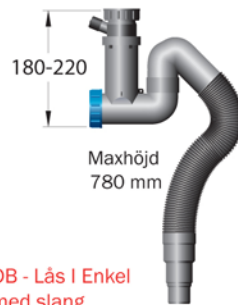

Maxhöjd 780 mm

DB - Lås I Enkel med slang RSK 808 65 52

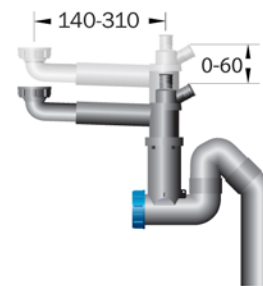

DB - Lås II Enkel Art. nr. 001 23 40 NRF 452 27 29

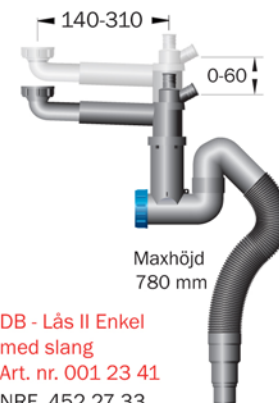

DB - Lås II Enkel med slang Art. nr. 001 23 41 NRF 452 27 33

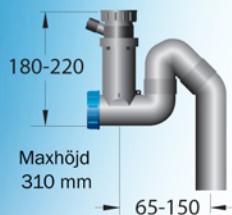

DB - Lås I Enkel RSK 808 65 02

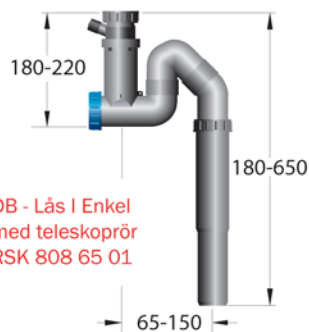

DB - Lås I Enkel med teleskoprör RSK 808 65 01

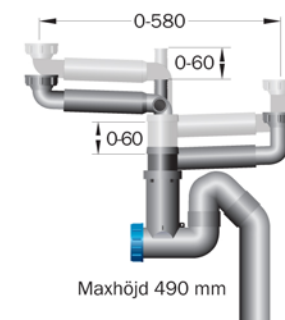

DB - Lås II Dubbelt RSK 808 65 24 NRF 452 27 23

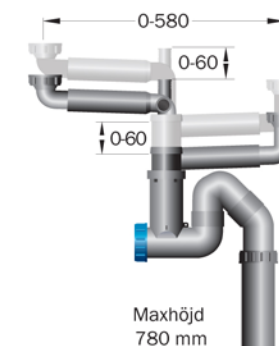

DB - Lås II Dubbelt med teleskoprör RSK 808 64 98

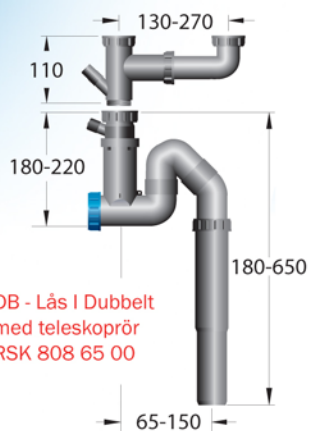

DB - Lås I Dubbelt med teleskoprör RSK 808 65 00

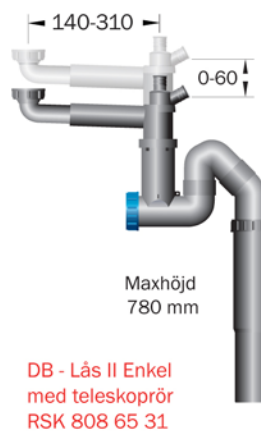

DB - Lås II Enkel med teleskoprör RSK 808 65 31

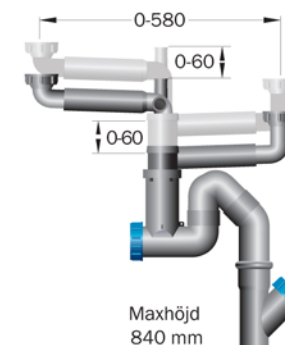

DB - Lås II Dubbelt med rens + förlängningsrör RSK 808 65 51

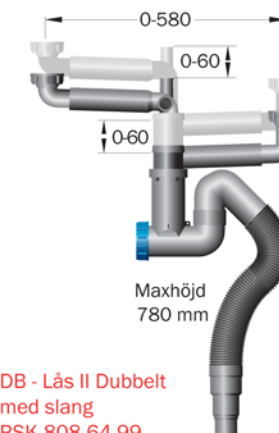

DB - Lås II Dubbelt med slang RSK 808 64 99 NRF 452 27 26

### Teknisk information, drift och skötsel

Vattenlås och tillbehör är tillverkade av polypropen plast (PP). Anslutningsgångar på vattenlåsen och tillbehören är G1½. Utloppsdimensionen är Ø50 mm om inte annat anges. DB-Låsen rengöres med ett mildt icke slipande rengöringsmedel.

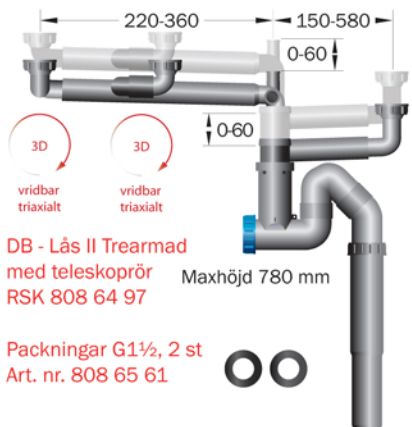

DB - Lås II Trearmad med teleskoprör RSK 808 64 97

Packningar G1½, 2 st Art. nr. 808 65 61

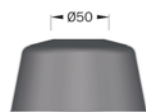

Golvhuv, GRÅ till DB - Lås I & II RSK 808 21 67



Korgventil **UTAN** / **MED** bräddavlopp RSK 808 65 43 RSK 808 65 44 NRF 632 43 84

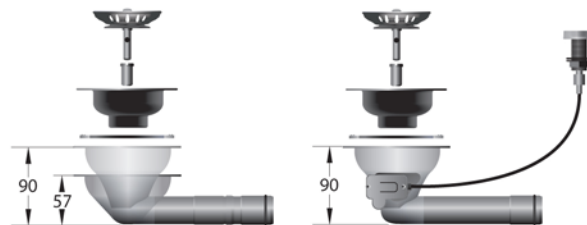

Korgventil 90° **LÅG** / **HÖG** RSK 808 65 59 (Låg 57) RSK 808 65 58 (Hög 90)

Korgventil **MED VRED** RSK 808 65 60

## Utbyte av gamla diskbänksvattenlås

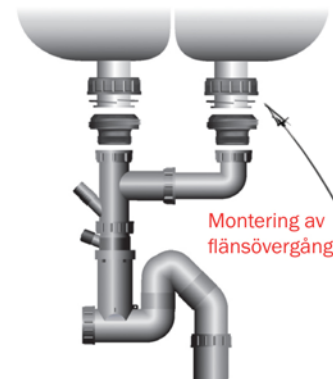

Montering av flänsövergång

Vattenlås av gjutjärn kan ersättas med RSK 808 65 00, RSK 808 65 51 alt. RSK 808 64 98 beroende på avloppsrörets placering. OBS metall muttrarna (2st) ersätts med 2 st flänsövergångar RSK 808 65 28, se bild uppe till höger.



Teleskoprör till DB - Lås I & II RSK 808 65 04

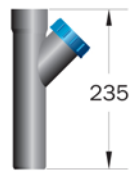

Rensrör till DB - Lås I & II RSK 808 65 23

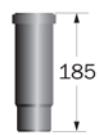

Förlängningsrör till DB - Lås I & II RSK 808 65 27



T-Förbindning till DB - Lås I RSK 808 65 03

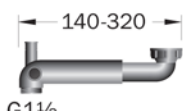

Teleskoparm till DB - Lås I RSK 808 65 05



Teleskoparm övre till DB-lås II, 2 DM-ansl RSK 808 65 62

**JAFÖ**



Bottenventil **UTAN** / **MED** bräddavlopp RSK 808 65 47 RSK 808 65 45

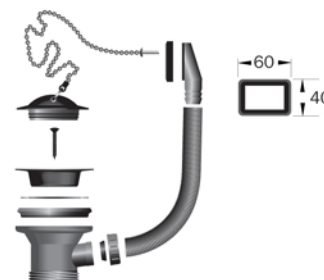

Universal Bräddavlopp Töjbar slang 190-540 mm RSK 808 65 54

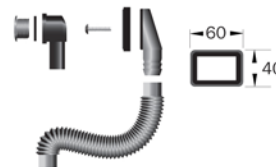

En sats övergångsstycke RSK 808 39 17 behövs för byte av detta vattenlås



Dessa vattenlås kan ersättas med RSK 808 65 51 alt, RSK 808 64 98



Bälgörsmuff till DB - Lås II RSK 808 65 25



Flänsövergång till DB - Lås I & II RSK 808 65 28 GRÅ RSK 808 45 08 VIT



Vakuumentilsats för montering i rensrör till DB - Lås I & II RSK 313 11 39



Armförlängare till DB - Lås II RSK 808 65 26



Propp till DB - Lås I & II till diskmaskinsanslutning RSK 808 65 21



Propp med kedja, Ø50,5 mm RSK 892 02 17 Ø38,5 mm RSK 892 02 66



Diskpropp konisk Ø42 - Ø46 mm RSK 892 02 45



Vid utbyte av detta vattenlås måste även bottenventilerna bytas. RSK 808 65 47 alt, RSK 808 65 45 är ett lämpligt val. Vattenlåset kan ersättas med RSK 808 65 51 alt, RSK 808 64 98